

Stainless Steel - Think about your future

construit en acier inoxydable AISI 304 - AISI 316 sur demande

Lignes Inoxsystem® modulaires construits sur mesure avec raccords à brides boulonnés, bords renforcés, etc.

### Ligne 0910

SECTION TRANSVERSALE DU CANIVEAU À GRILLE  
Art. Inoxsystem® -CGS...-

- Caniveau à grille
- Modèle avec siphon sol rond avec siphon anti-odeur incorporé
- Siphon sol avec sortie Ø 63 mm, h 130 - 170 mm
- Avec panier
- Voir page 16 et 17 pour autres détails techniques

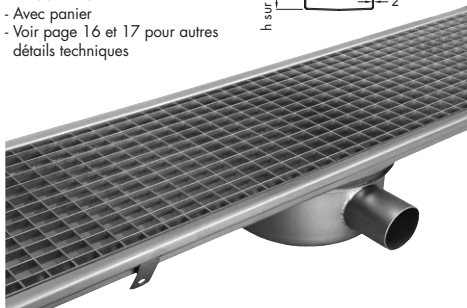
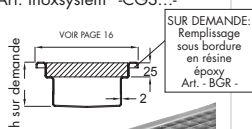

RECOMMANDÉ POUR CUISINES DE RESTAURANTS ET SECTIONS D'USINE ALIMENTAIRE

SORTIE CENTRALE VERTICALE

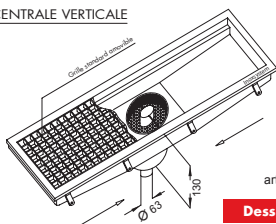

SORTIE CENTRALE HORIZONTALE

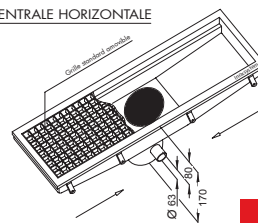

SORTIE DE TÊTE VERTICALE

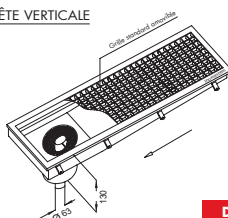

SORTIE DE TÊTE HORIZONTALE

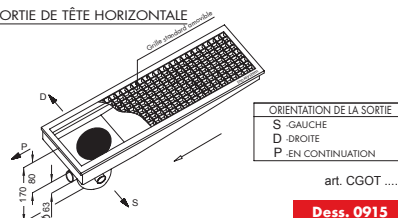

### Ligne 0920

SECTION TRANSVERSALE DU CANIVEAU À GRILLE  
Art. Inoxsystem® -CGS...-

- Caniveau à grille
- Modèle avec siphon sol carré surbaissé avec siphon incorporé
- Sortie Ø 63 mm, h à définir
- Avec panier
- Voir page 16 et 17 pour autres détails techniques

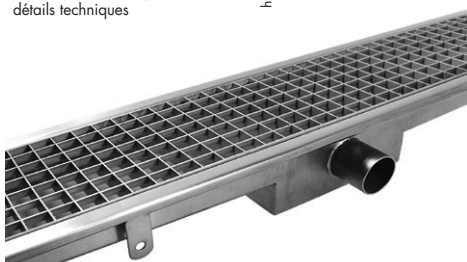
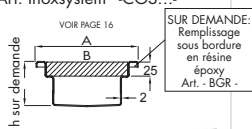

RECOMMANDÉ POUR CUISINES DE RESTAURANTS ET SECTIONS D'USINE ALIMENTAIRE

SORTIE CENTRALE VERTICALE

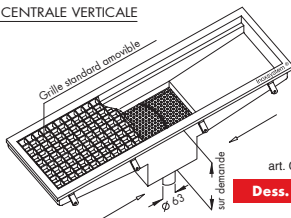

SORTIE CENTRALE HORIZONTALE

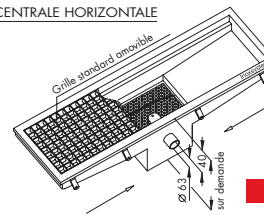

SORTIE DE TÊTE VERTICALE

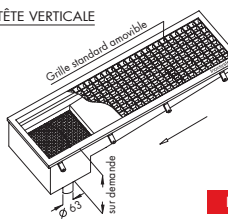

SORTIE DE TÊTE HORIZONTALE

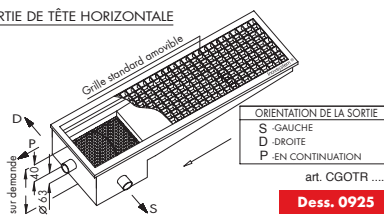

### Ligne 2050

SECTION TRANSVERSALE DU CANIVEAU À GRILLE  
Art. Inoxsystem® -CGS...-

- Caniveau à grille
- Modèle avec siphon sol avec plaque carrée et siphon incorporé
- Plaque supérieure de 300x300 mm sortie Ø110, h 220
- Avec panier
- Voir page 16 et 17 pour autres détails techniques

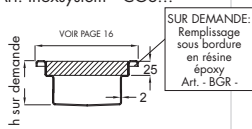

RECOMMANDÉ POUR USAGE CIVIL ET INDUSTRIEL ET SECTIONS D'USINE ALIMENTAIRE

SORTIE CENTRALE VERTICALE

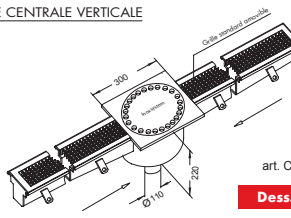

SORTIE CENTRALE HORIZONTALE

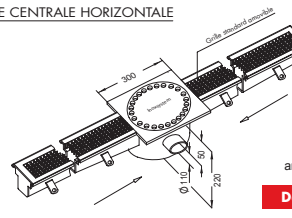

SORTIE DE TÊTE VERTICALE

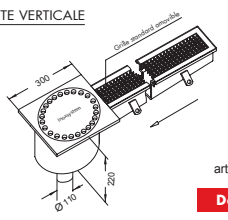

SORTIE DE TÊTE HORIZONTALE

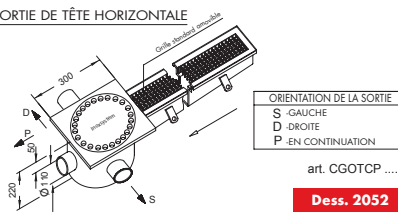

### Ligne 2150

SECTION TRANSVERSALE DU CANIVEAU À GRILLE  
Art. Inoxsystem® -CGS...-

- Caniveau à grille
- Modèle avec siphon sol à grille avec siphon incorporé
- Siphon sol à grille 300x300 mm sortie Ø110, h 220
- Avec panier
- Voir page 16 et 17 pour autres détails techniques

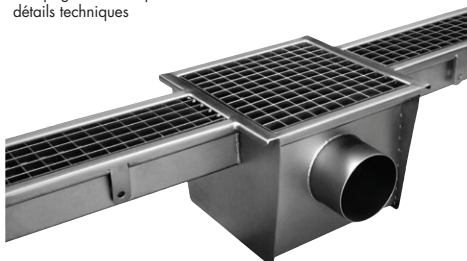
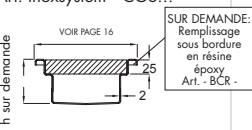

RECOMMANDÉ POUR USAGE CIVIL ET INDUSTRIEL ET SECTIONS D'USINE ALIMENTAIRE

SORTIE CENTRALE VERTICALE

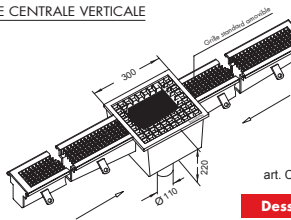

SORTIE CENTRALE HORIZONTALE

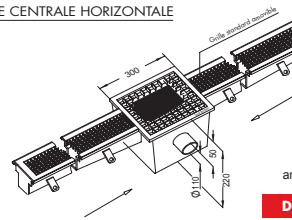

SORTIE DE TÊTE VERTICALE

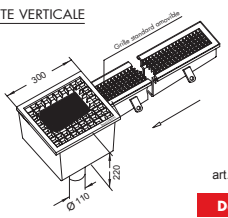

SORTIE DE TÊTE HORIZONTALE

